



**PERRY ELECTRIC Srl**

Via Milanese, 11  
22070 VENIANO (CO)  
ITALY - www.perry.it

## KIT per la compatibilità dimensionale alle serie civili: BTICINO LIVING NOW per dispositivi ad incasso 3 moduli civili PERRY

Contenuto della confezione:

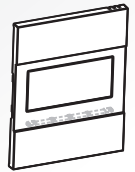
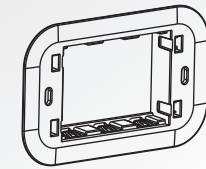

**Importante:** l'installazione, il collegamento elettrico e la manutenzione del dispositivo devono essere eseguiti solo da elettricista qualificato ed in conformità alle norme e leggi vigenti.



Si raccomanda di leggere attentamente le presenti istruzioni di installazione e conservarle per future consultazioni. Il costruttore si riserva la facoltà di introdurre tutte le modifiche tecniche e costruttive che riterrà necessarie senza obbligo di preavviso.

Il marchio:

LIVING NOW, è di proprietà della società BTICINO SpA

**Nota:** le immagini utilizzate del dispositivo elettronico e del frontalino compatibile con placche Bticino LIVING NOW sono solo indicative, utili ad illustrare la corretta sequenza di installazione del termostato o cronotermostato, alimentazione a batteria con tasti o touch screen. Per altre indicazioni consultare le specifiche istruzioni del dispositivo.

### Sequenza di montaggio di cronotermostati o termostati con alimentazione a batteria

mod. 1CRCDS26N - 1CRCDS26 - 1CRCDS28N - 1CRCDS28 - 1TITE540N - 1TITE540 - 1TITE542N - 1TITE542

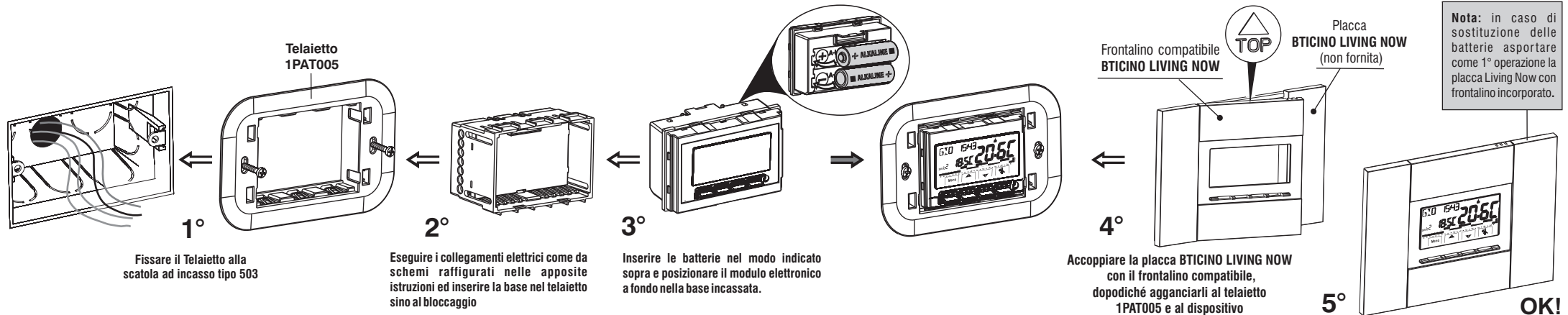

### Sequenza di montaggio di cronotermostati o termostati con alimentazione a 230V~

mod. 1CRCDS27N - 1CRCDS27 - 1CRCDS29N - 1CRCDS29 - 1TXCDS29WIFIN - 1TXCDS29WIFI - 1TITE541N - 1TITE541 - 1TITE543N - 1TITE543

**ATTENZIONE:** prima di effettuare il collegamento elettrico del dispositivo elettronico, disattivare la tensione di rete 230V~

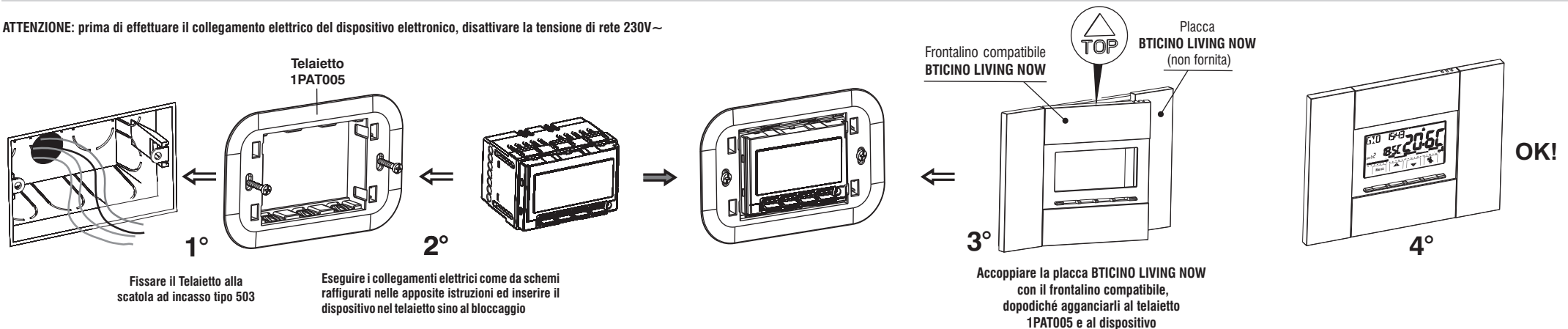

**Nota: le immagini utilizzate del dispositivo elettronico e del frontalino compatibile con placche Bticino LIVING NOW sono solo indicative, utili ad illustrare la corretta sequenza di installazione dello stesso. Per altre indicazioni, consultare le specifiche istruzioni del dispositivo.**

## Sequenza di montaggio rilevatori di movimento PIR

mod. 1SPSP040N - 1SPSP040 - 1SPSP041N - 1SPSP041

**ATTENZIONE:** prima di effettuare il collegamento elettrico del dispositivo elettronico, disattivare la tensione di rete 230V~

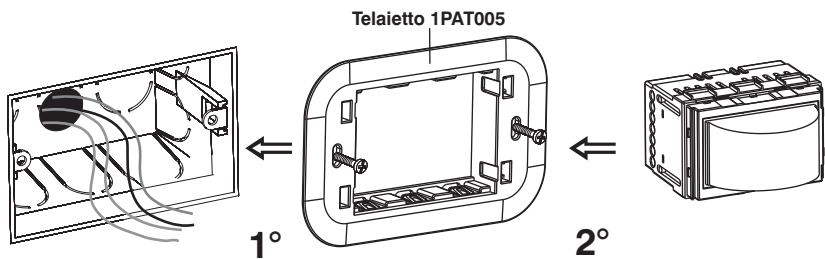

1°  
Fissare il Telaioetto alla scatola ad incasso tipo 503

2°  
Eseguire i collegamenti elettrici come da schemi raffigurati nelle apposite istruzioni ed inserire il dispositivo nel telaioetto 1PAT005 sino al bloccaggio.

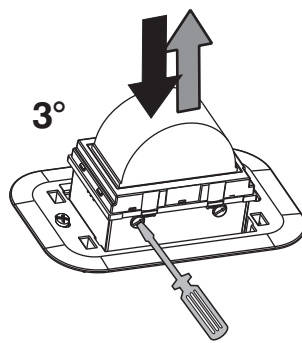

3°  
**! IMPORTANTE!**

Estrarre il rilevatore come in figura. Terminare le operazioni di regolazione, reinserire il rilevatore a fondo prima di applicare la placca BTICINO LIVING NOW accoppiata al frontalino

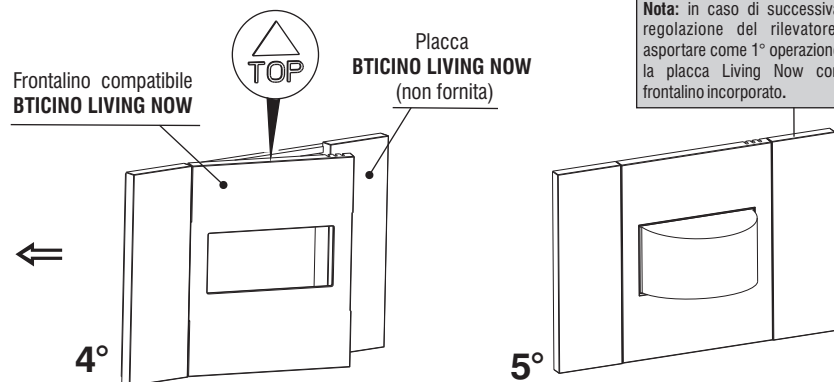

4°

Accoppiare la placca LIVING NOW con il frontalino compatibile, dopodiché agganciarli al telaioetto 1PAT005 e al dispositivo

5°

OK!

**Nota:** in caso di successiva regolazione del rilevatore, asportare come 1° operazione la placca Living Now con frontalino incorporato.

## Sequenza di montaggio lampada di emergenza

mod. 1LE003N - 1LE003 - 1LE003EN - 1LE003E

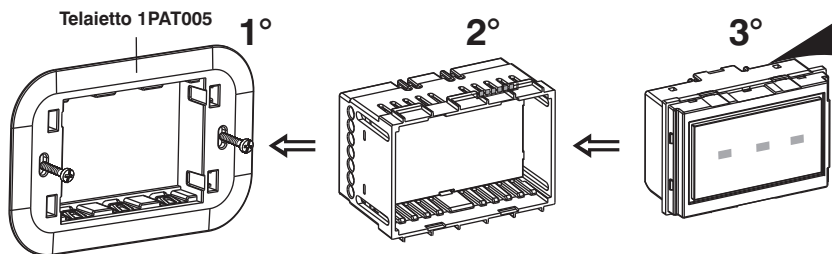

1°  
Inserire la base nel telaioetto 1PAT005 sino al bloccaggio.

2°  
Inserire il pacco batteria nel modo indicato sopra e posizionare il modulo luce a fondo nella base incassata.

3°  
ANNOTARE LA DATA DI INSTALLAZIONE SUL PACCO BATTERIA E INSERIRLO RISPETTANDO LA POLARITÀ(+)

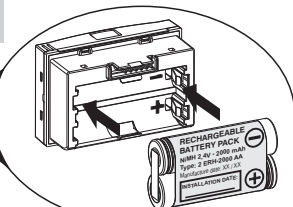

**! ATTENZIONE!**

4° INSERIRE OBBLIGATORIAMENTE IL BLOCCHETTO ANTIESTRAZIONE

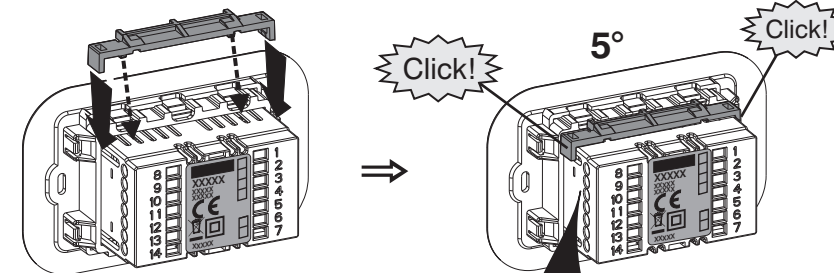

5°

bloccato!

**ATTENZIONE:** prima di effettuare il collegamento elettrico del dispositivo elettronico, disattivare la tensione di rete 230V~



8°

OK!

7°  
Accoppiare la placca BTICINO LIVING NOW con il frontalino compatibile, dopodiché agganciarli al telaioetto 1PAT005 e al dispositivo

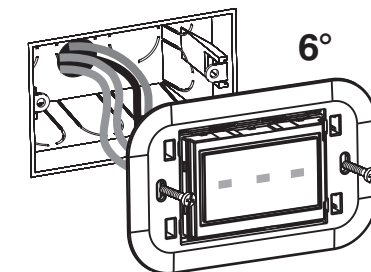

6°  
Eseguire i collegamenti elettrici come da schemi raffigurati nelle apposite istruzioni e fissare il telaioetto 1PAT005 alla scatola tipo 503 incassata a muro

**Nota:** in caso di sostituzione del pacco batteria asportare come 1° operazione la placca Living Now con frontalino incorporato.